

ANEXOS - LEY N° 962

Anexo 4.3.4.1 - d) fig 1

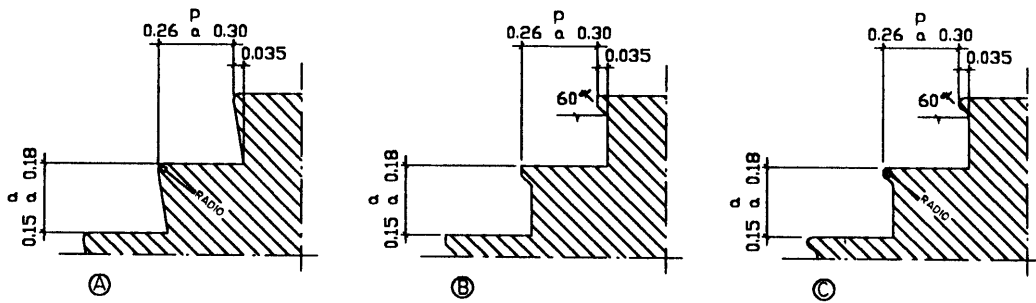

Anexo 4.6.3.4 - b) fig 2, A, B y C



Anexo 4.6.3.4 - f),(2) fig 3, A, y B

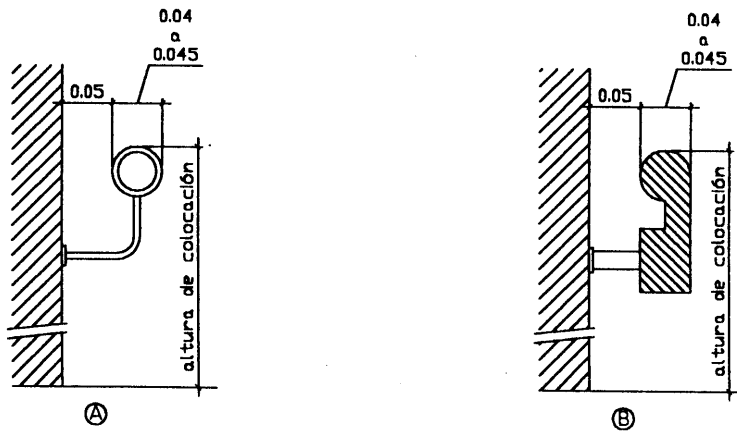

ANEXOS - LEY N° 962 (continuación)

Anexo 4.6.3.4 - f),(1) fig 4, A y B

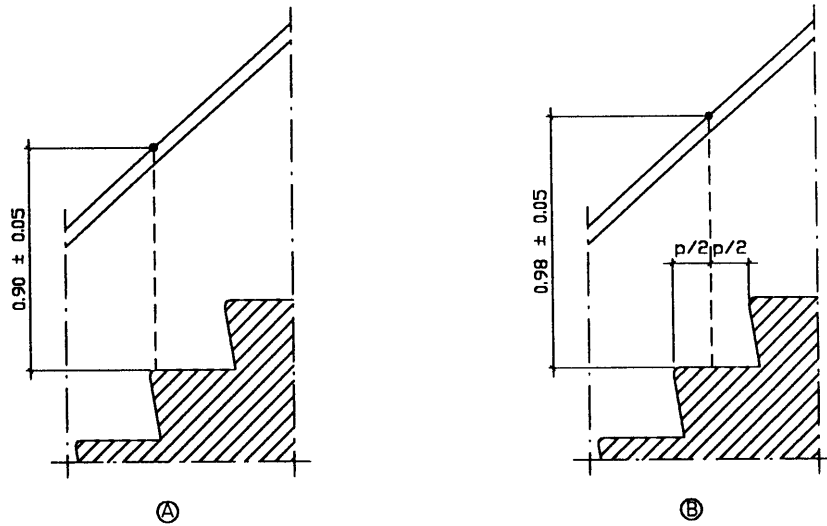

Anexo 4.6.3.4 - f),(3) fig 5, A y B

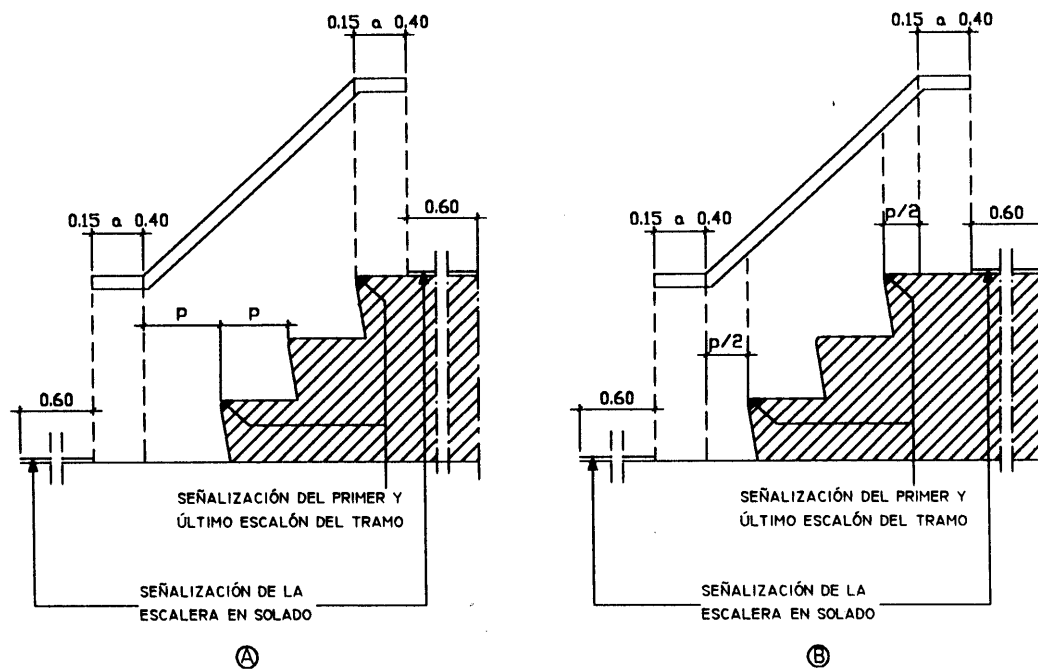

ANEXOS - LEY N° 962 (continuación)

Anexo 4.6.3.4 - f),(5) fig 6, A, B y C

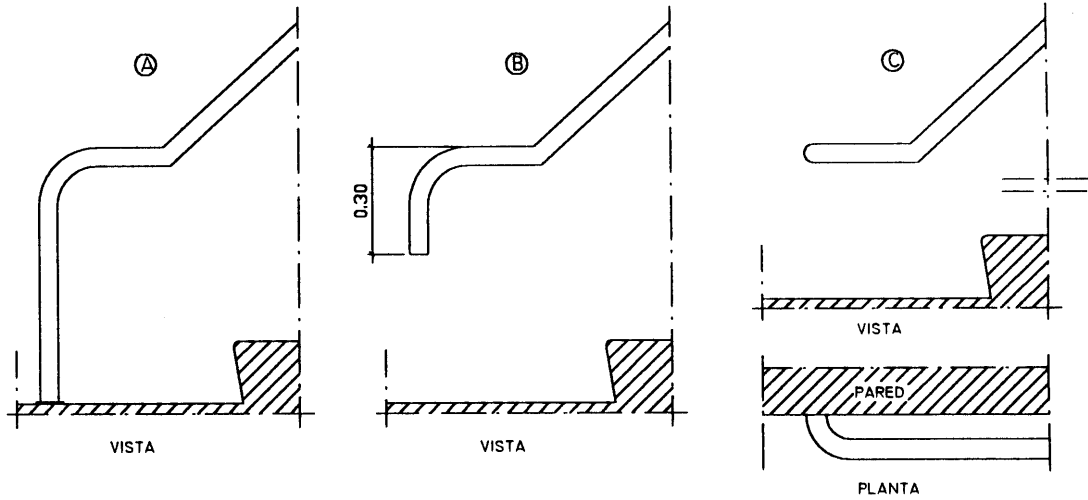

Anexo 4.6.3.4 - f),(6) fig 7

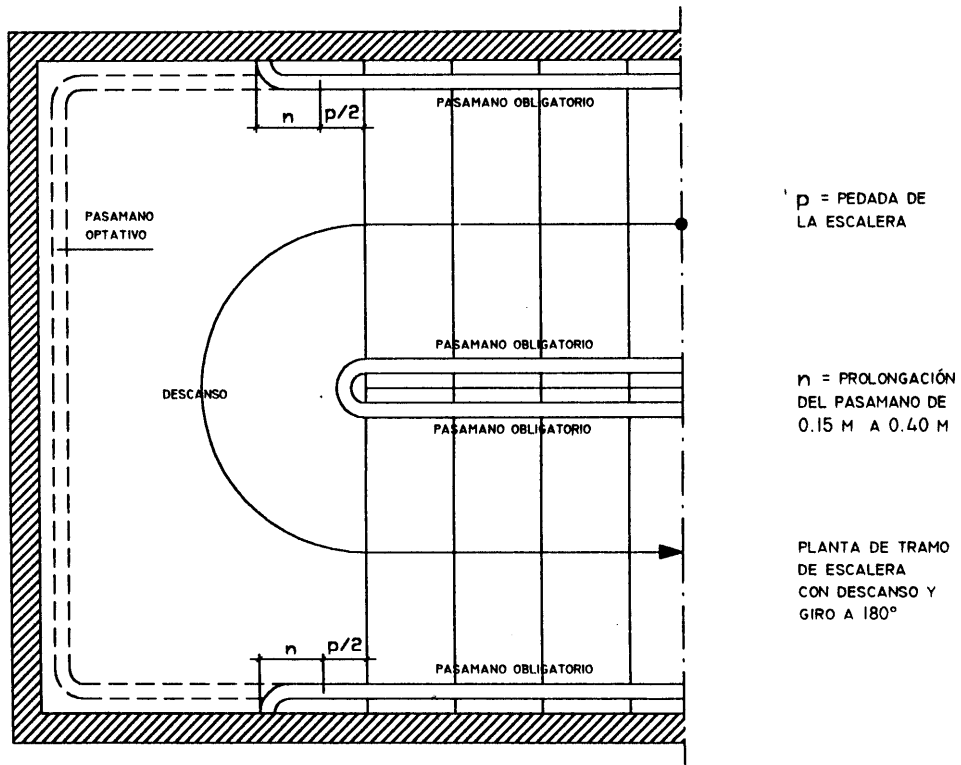

ANEXOS - LEY N° 962 (continuación)

Anexo 4.6.3.4 - g), fig 8

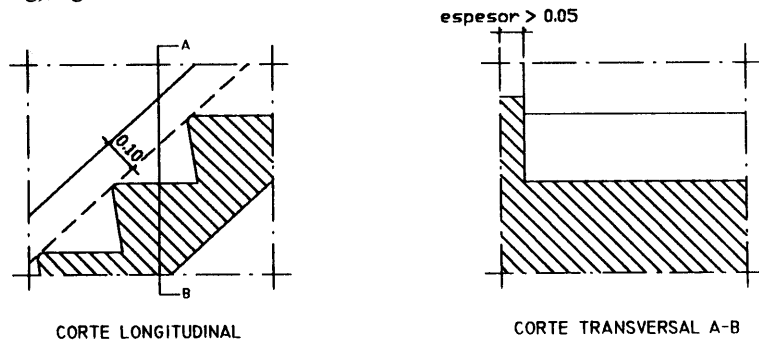

Anexo 4.6.3.4 - h) fig 9

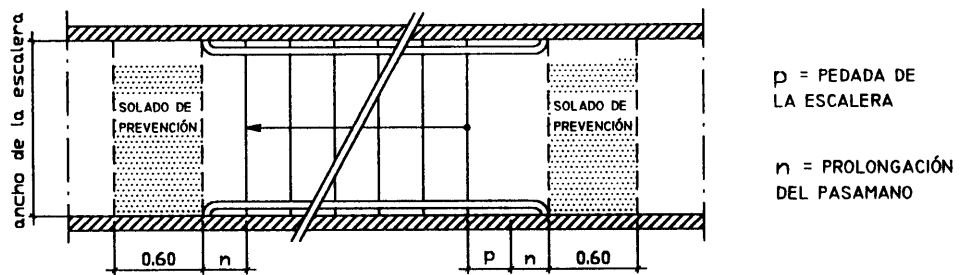

Anexo 4.6.3.4 - h) (1)y(2), fig 10, A y B

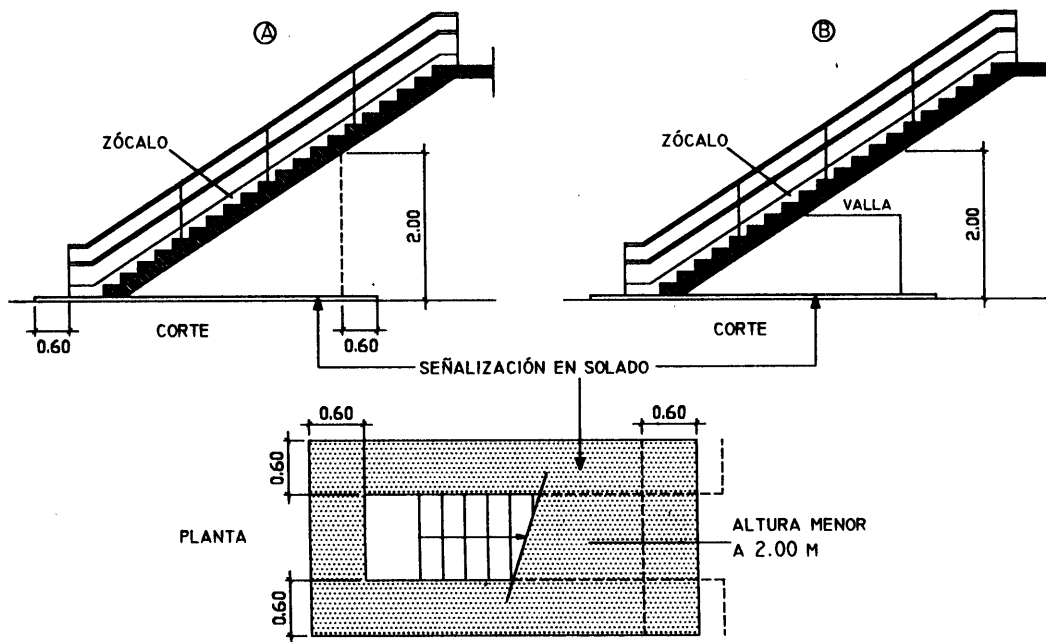

ANEXOS - LEY N° 962 (continuación)

Anexo 4.6.3.8 - c)(1), fig 11

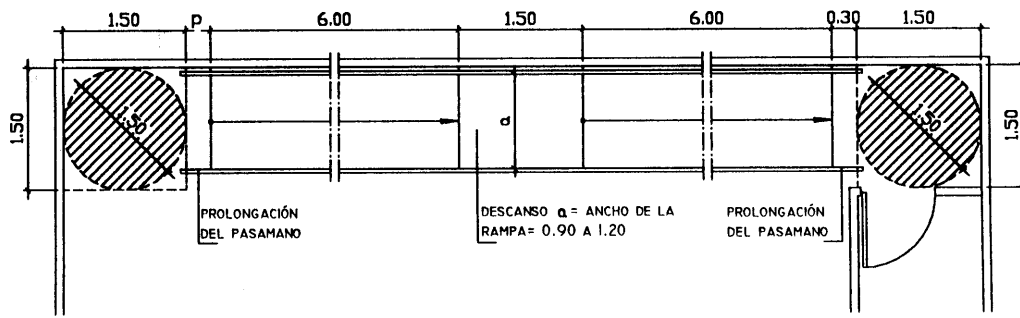

Anexo 4.6.3.8 - c)(2), fig 12, A y B

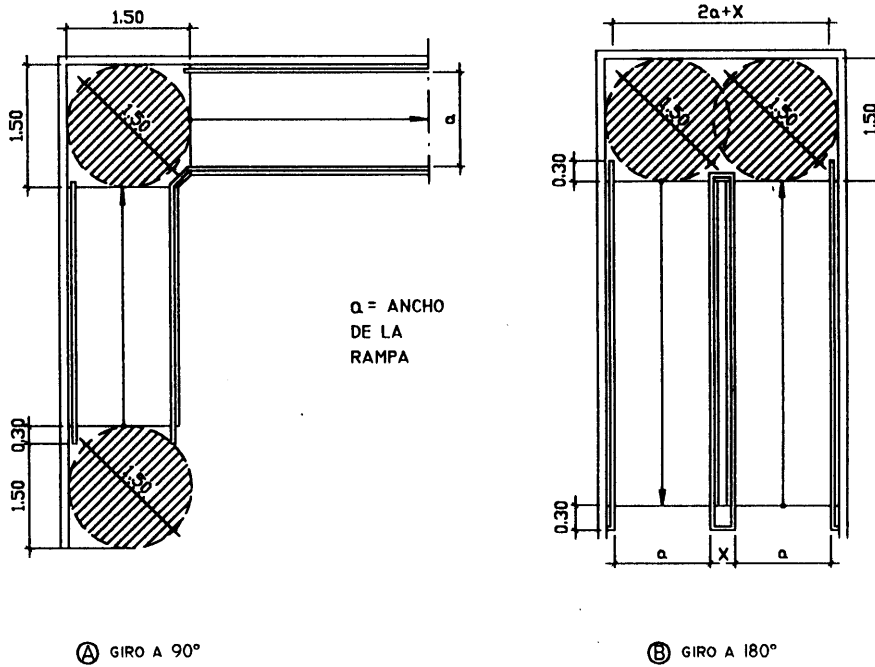

ANEXOS - LEY N° 962 (continuación)

Anexo 4.6.3.8 - d), fig 13

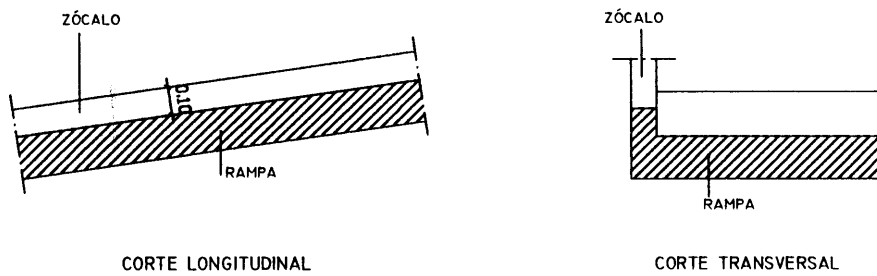

Anexo 4.6.3.8 - e)(1), fig 14

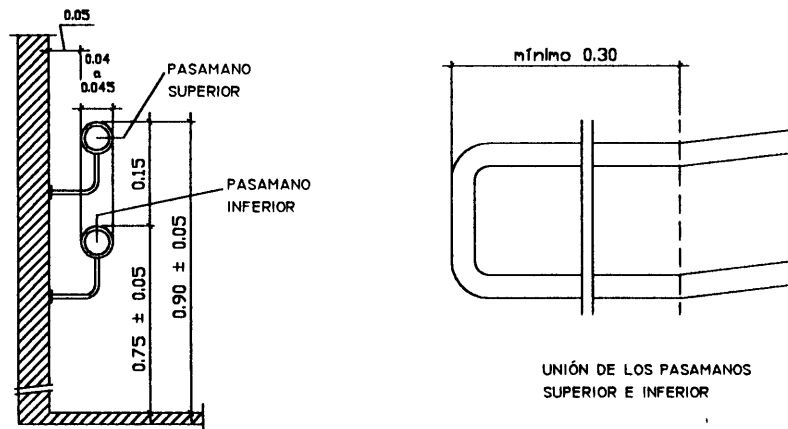

Anexo 4.6.3.8 - e)(7), fig 15

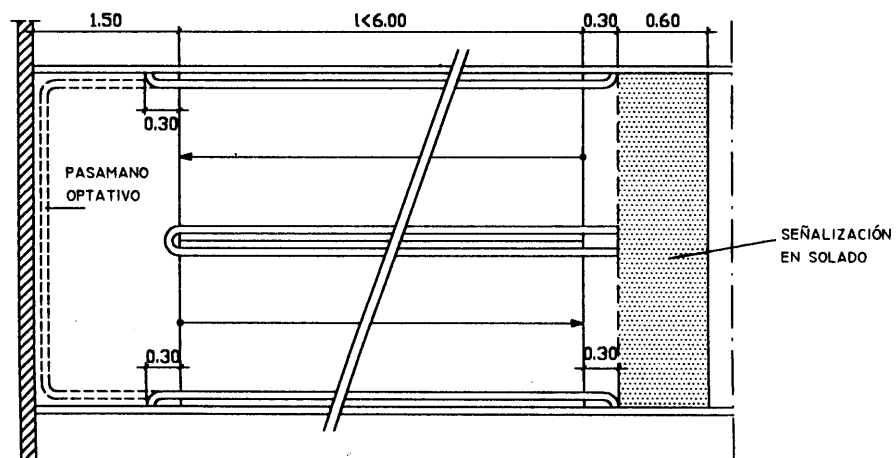

ANEXOS - LEY N° 962 (continuación)

Anexo 4.6.3.8 - f), fig 16
Anexo 4.7.8.2

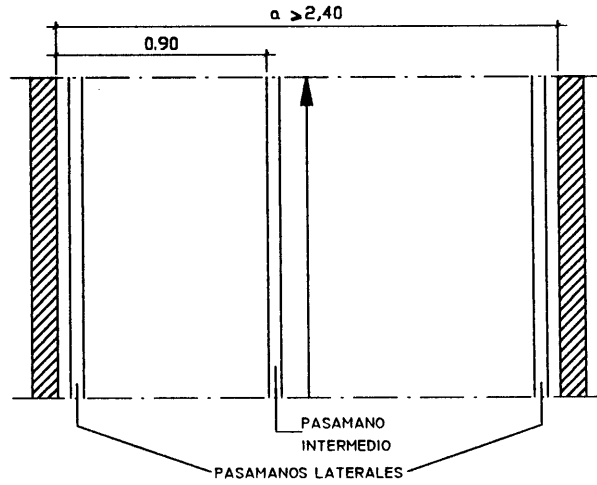

Anexo 4.6.3.8 - i), fig 17

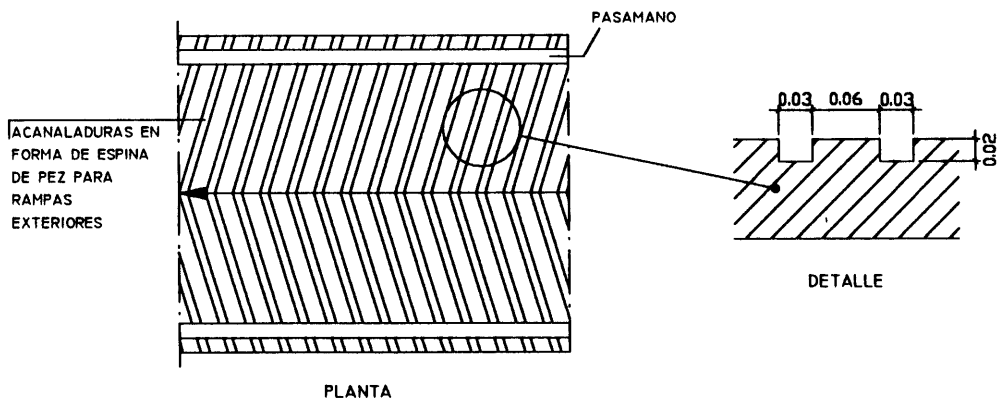

Anexo 4.6.3.9, fig 18

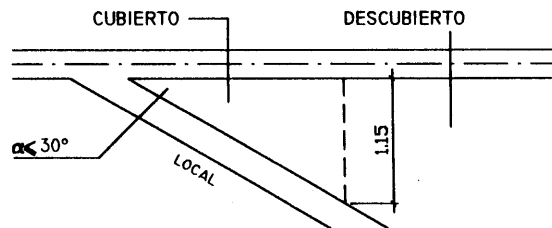

ANEXOS - LEY N° 962 (continuación)

Anexo 4.6.3.10 - b), fig 19

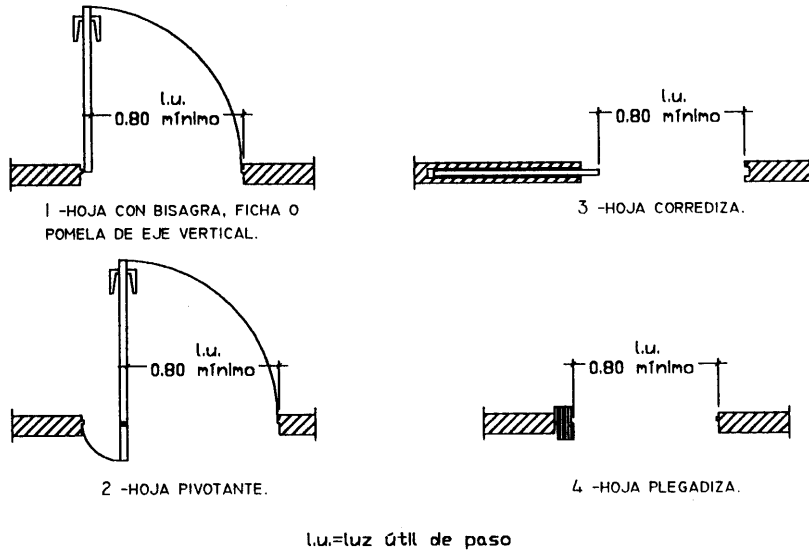

Anexo 4.6.3.10 - c)(2), fig 20

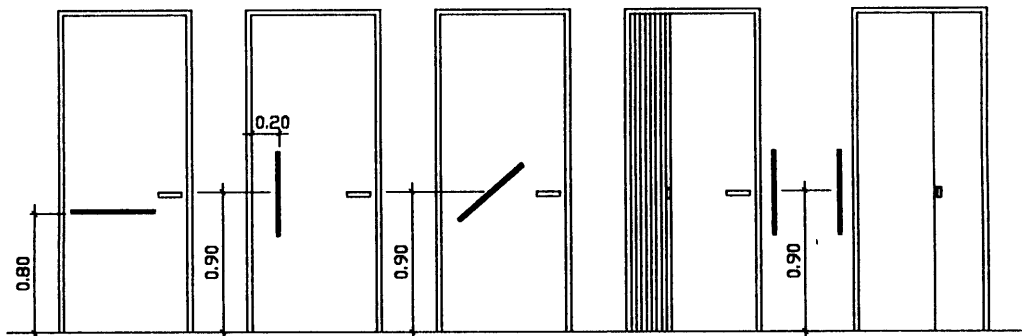

Anexo 4.6.3.10 - e)(1)(I), fig 21

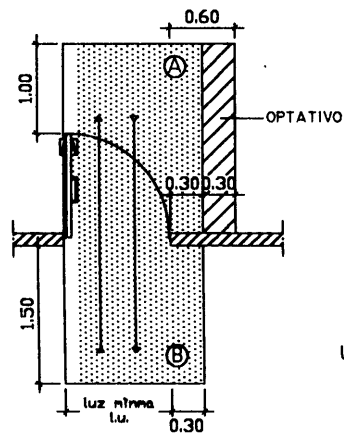

Anexo 4.6.3.10 - e)(1)(II), fig 22

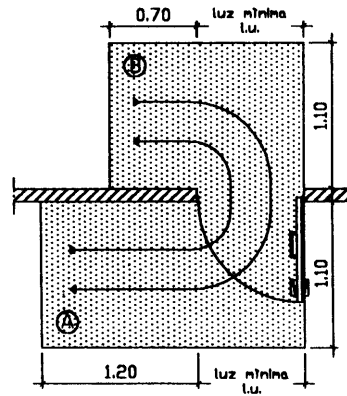

l.u.=luz útil de paso

ANEXOS - LEY N° 962 (continuación)

Anexo 4.6.3.10 - e)(1)(III), fig 23

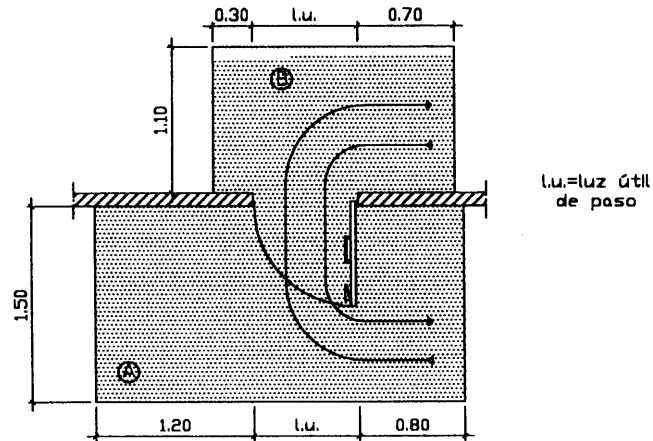

Anexo 4.6.3.10 - e)(2), fig 24, A y B

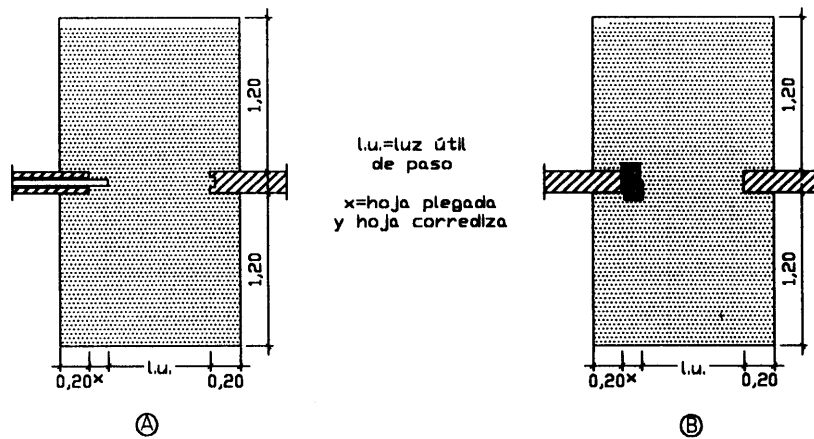

Anexo 4.6.3.10 - f) fig 25

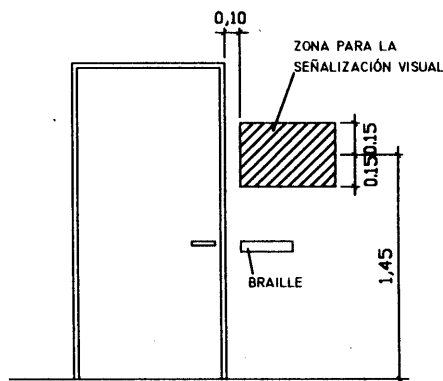

ANEXOS - LEY N° 962 (continuación)

Anexo 4.6.3.10 - g) fig 26

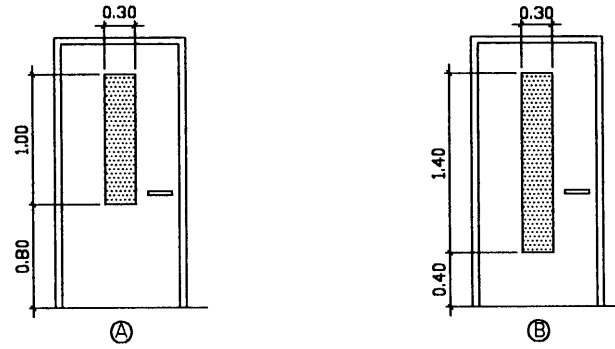

Anexo 4.7.5.1 - fig 27

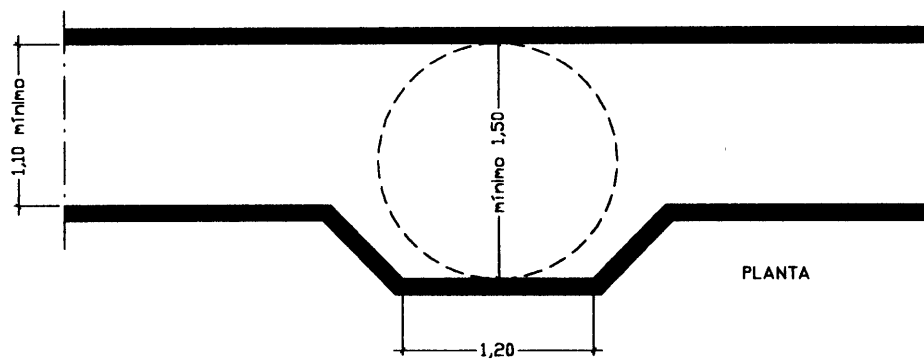

Anexo 4.7.7.2 - c) fig 28

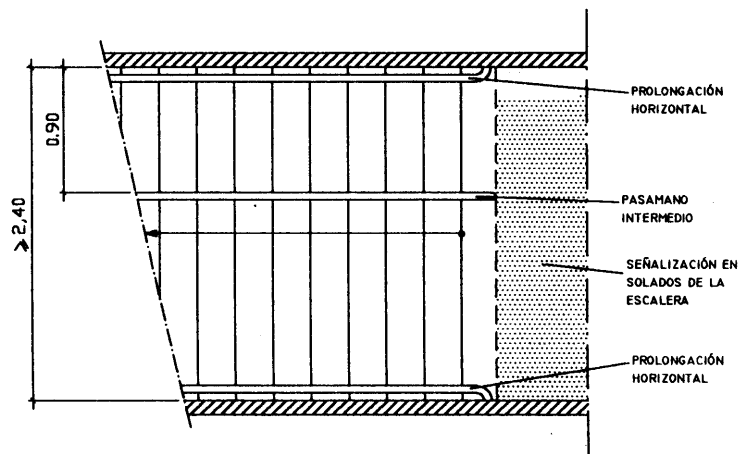

ANEXOS - LEY N° 962 (continuación)

Anexo 4.8.2.5 -a)(1) fig 29

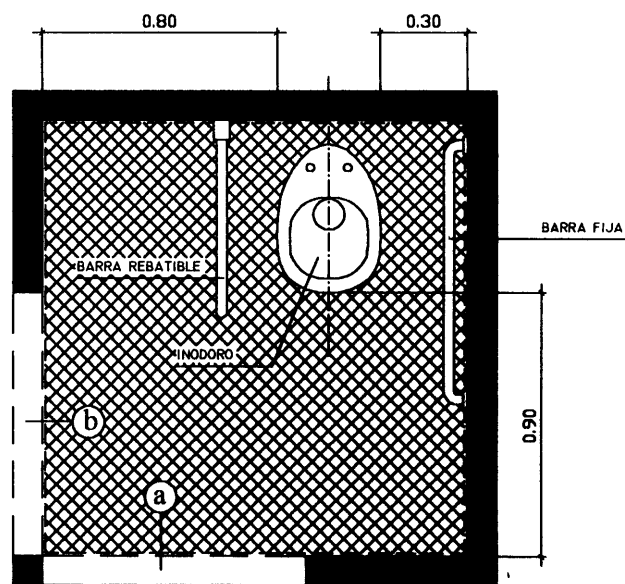

PLANTA

a y b : POSICIÓN ALTERNATIVA DE LA PUERTA, ABRE HACIA AFUERA O ES CORREDIZA.

 SUPERFICIE DE APROXIMACIÓN AL INODORO.

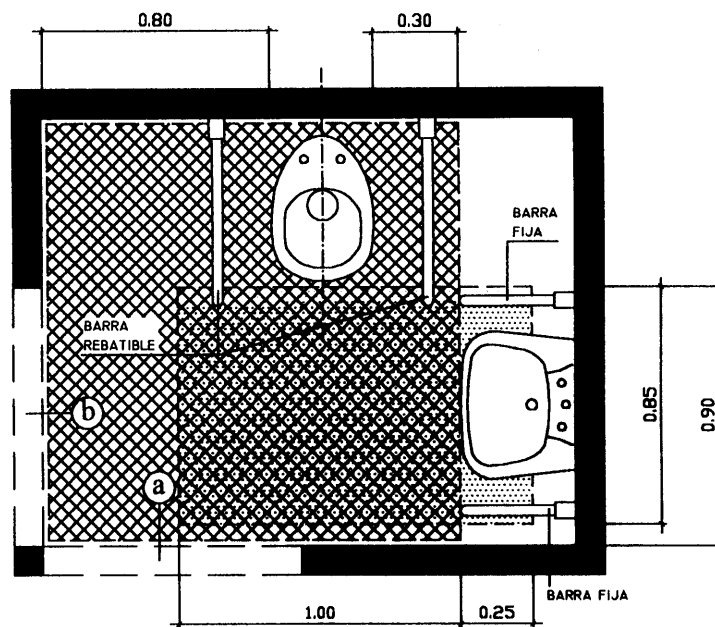

ANEXOS - LEY N° 962 (continuación)

Anexo 4.8.2.5 -a)(2) fig 30



PLANTA

a y b = POSICIÓN ALTERNATIVA DE LA PUERTA, ABRE HACIA AFUERA O ES CORREDIZA.

-  SUPERFICIE DE APROXIMACIÓN AL INODORO.
-  SUPERFICIE DE APROXIMACIÓN AL LAVABO.

ANEXOS - LEY N° 962 (continuación)

Anexo 4.8.2.5 -a)(3) fig 31,A

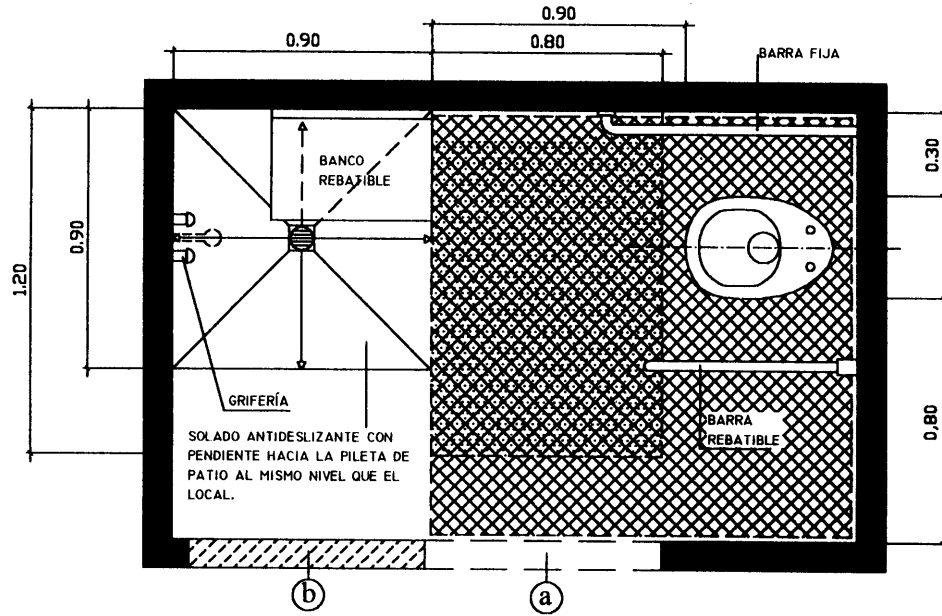

Anexo 4.8.2.5 -a)(3) fig 31,B

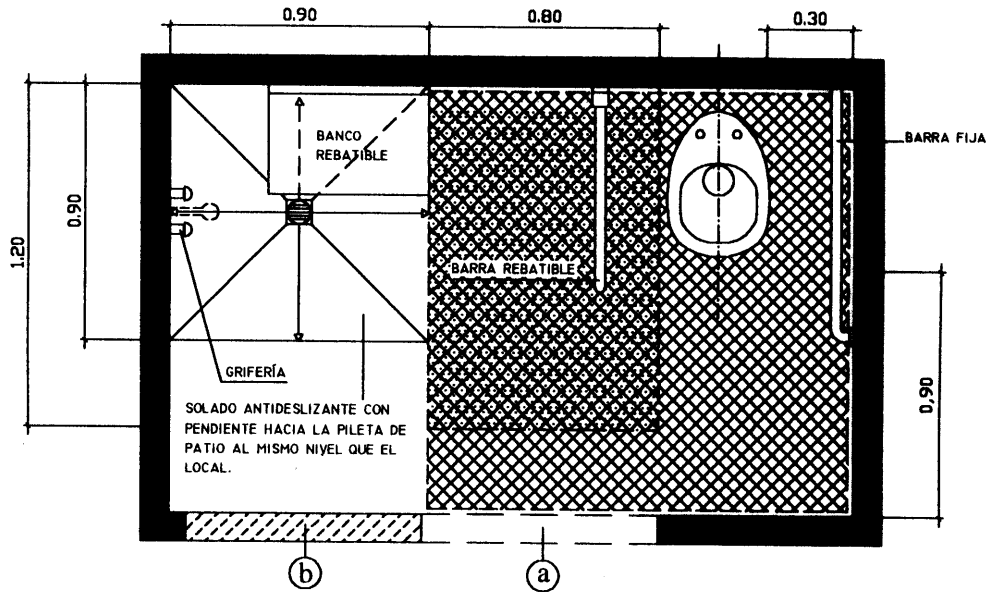

a- POSICIÓN PREFERENCIAL DE LA PUERTA, ABRE HACIA AFUERA O ES CORREDIZA.
 b- POSICIÓN POSIBLE DE LA PUERTA.

 SUPERFICIE DE APROXIMACIÓN AL INODORO.

 SUPERFICIE DE APROXIMACIÓN A LA ZONA DE DUCHADO.

ANEXOS - LEY N° 962 (continuación)

Anexo 4.8.2.5 -a)(4); b)(1) y c)(3) fig 32

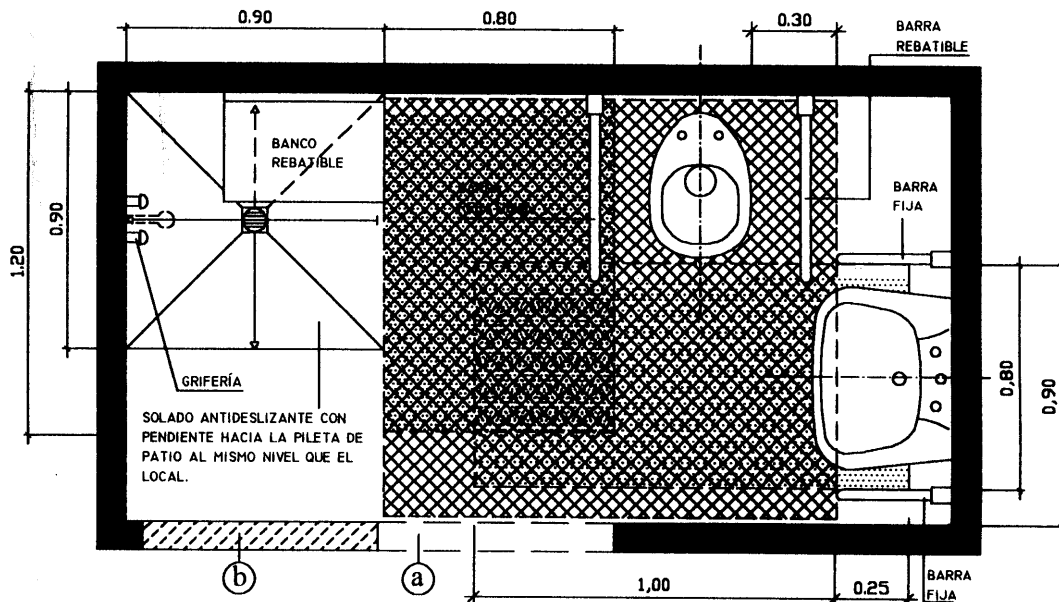

a- POSICIÓN PREFERENCIAL DE LA PUERTA, ABRE HACIA AFUERA O ES CORREDIZA.
 b- POSICIÓN POSIBLE DE LA PUERTA.

- SUPERFICIE DE APROXIMACIÓN AL INODORO.
- SUPERFICIE DE APROXIMACIÓN AL LAVABO.
- SUPERFICIE DE APROXIMACIÓN A LA ZONA DE DUCHADO.

Anexo 4.8.2.5 -b) fig 33, A y B

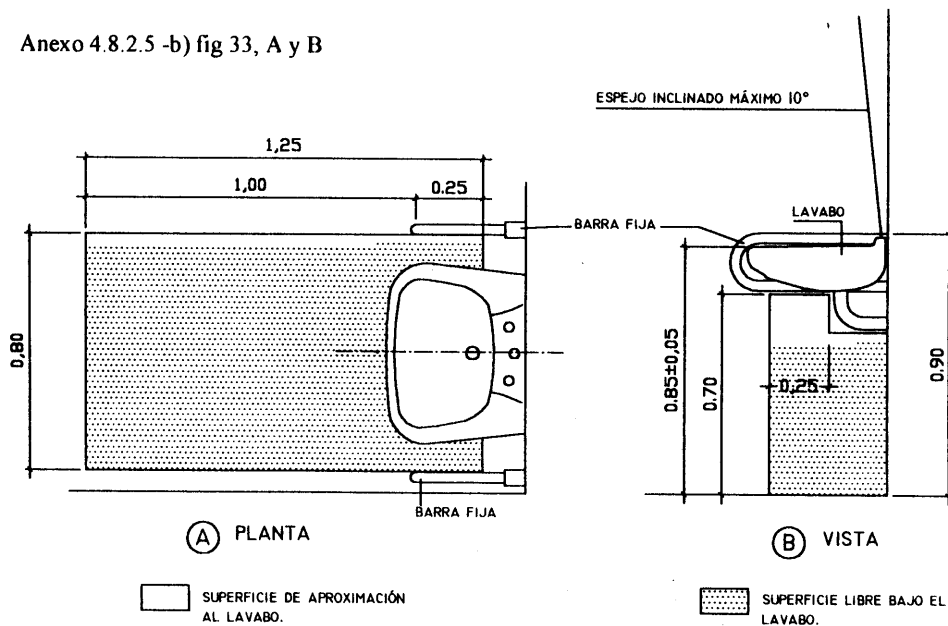

ANEXOS - LEY N° 962 (continuación)

Anexo 4.8.2.5 -c)(1) fig 34

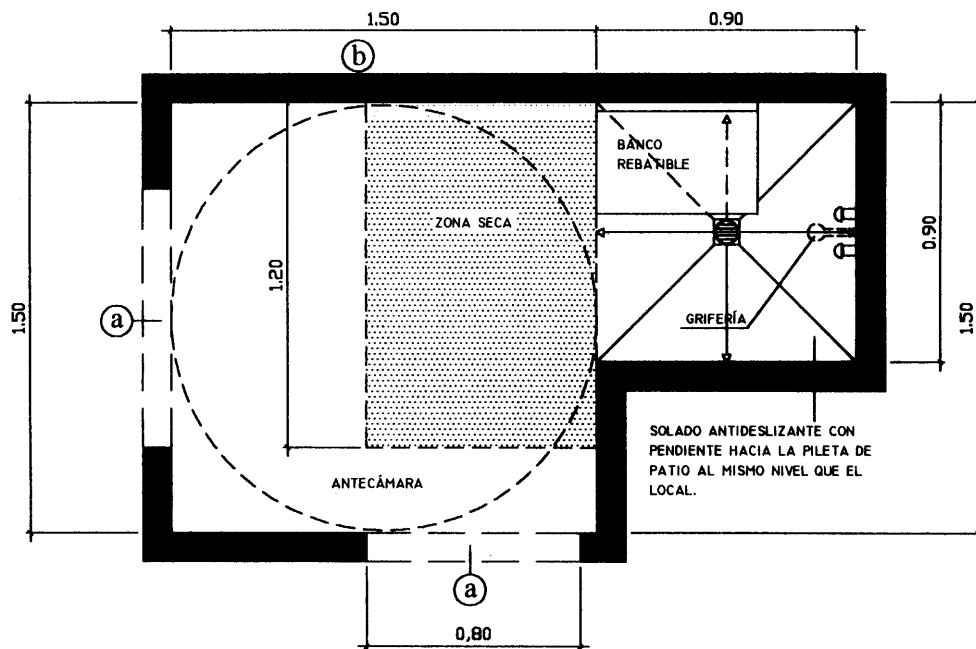

- a- POSICIÓN PREFERENCIAL DE LA PUERTA, ABRE HACIA AFUERA O ES CORREDIZA.
- b- POSICIÓN POSIBLE DE LA PUERTA.

ANEXOS - LEY N° 962 (continuación)

Anexo 7.5.13.4 -a)(2) fig 37, A

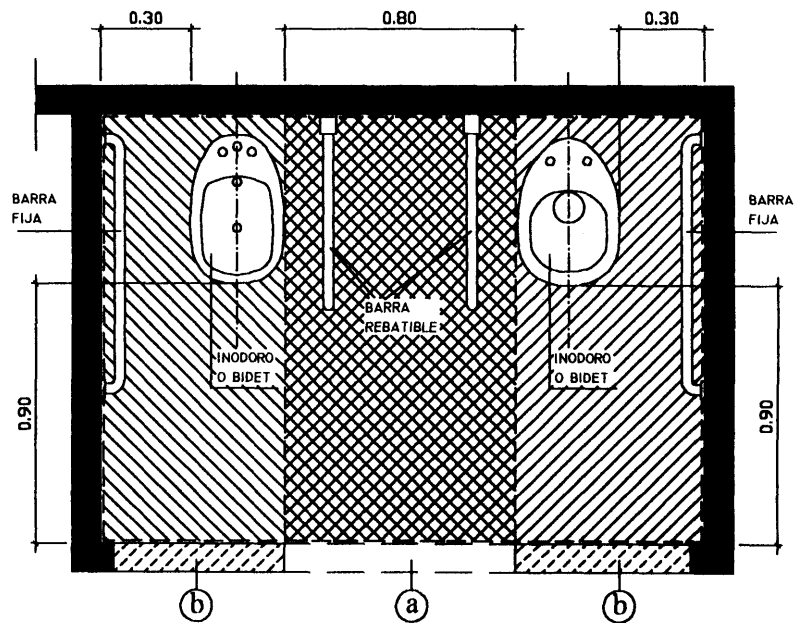

PLANTA

a - POSICIÓN DE LA PUERTA, ABRE HACIA AFUERA O ES CORREDIZA.

b - POSICIÓN POSIBLE DE LA PUERTA.

 SUPERFICIE DE APROXIMACIÓN AL INODORO.

 SUPERFICIE DE APROXIMACIÓN AL BIDET.

ANEXOS - LEY N° 962 (continuación)

Anexo 7.5.13.4 -a)(2) fig 37, B

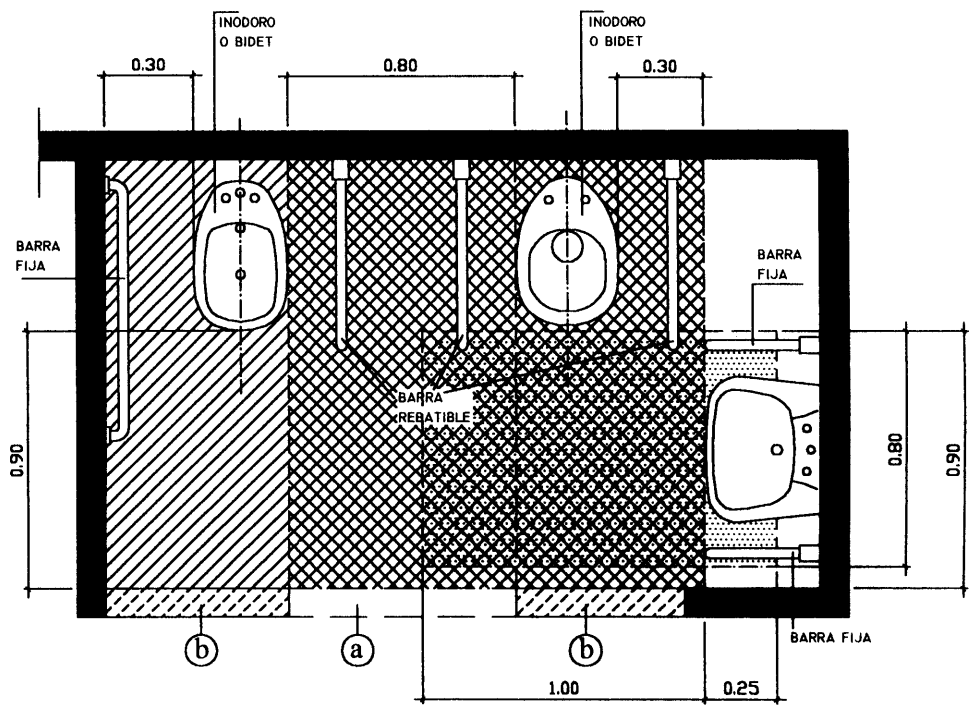

PLANTA

- a - POSICIÓN PREFERENCIAL DE LA PUERTA, ABRE HACIA AFUERA O ES CORREDIZA.
- b - POSICIÓN POSIBLE DE LA PUERTA.



- SUPERFICIE DE APROXIMACIÓN AL INODORO.
- SUPERFICIE DE APROXIMACIÓN AL BIDET.
- SUPERFICIE DE APROXIMACIÓN AL LAVABO.

ANEXOS - LEY N° 962 (continuación)

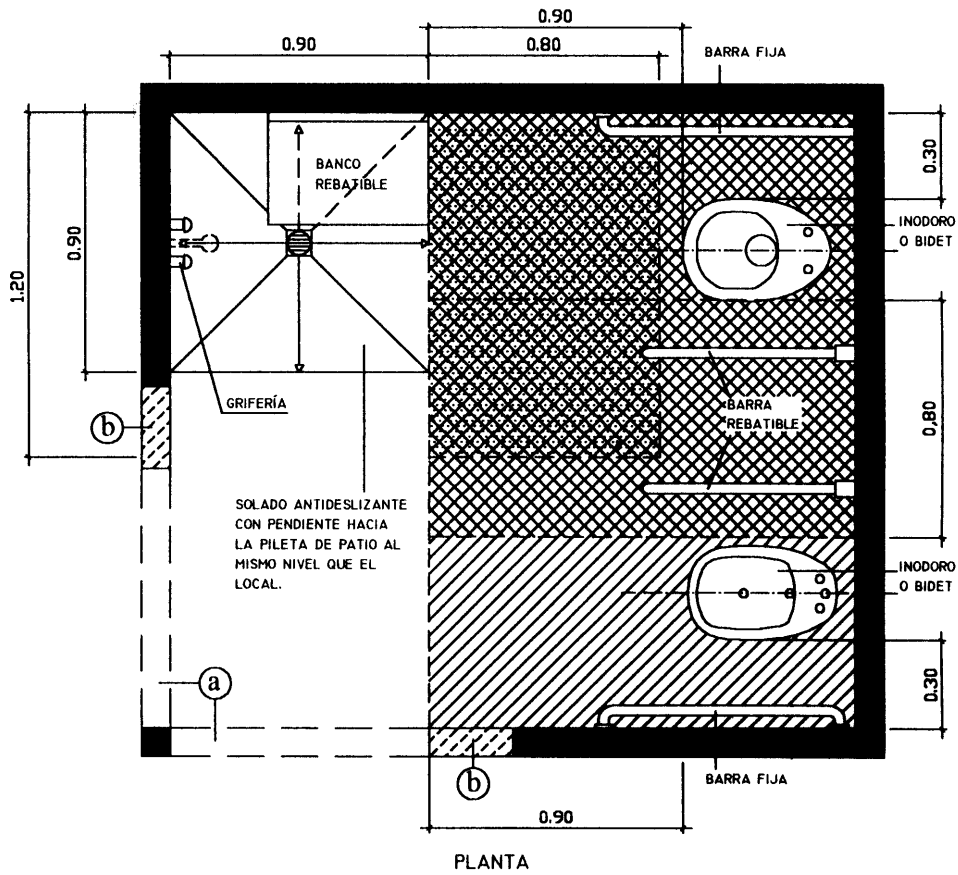
Anexo 7.5.13.4 -a)(2) fig 37, C



- a - POSICIÓN PREFERENCIAL DE LA PUERTA, ABRE HACIA AFUERA O ES CORREDIZA.
- b - POSICIÓN POSIBLE DE LA PUERTA.

-  SUPERFICIE DE APROXIMACIÓN AL INODORO.
-  SUPERFICIE DE APROXIMACIÓN AL BIDET.
-  SUPERFICIE DE APROXIMACIÓN A LA ZONA DE DUCHADO.



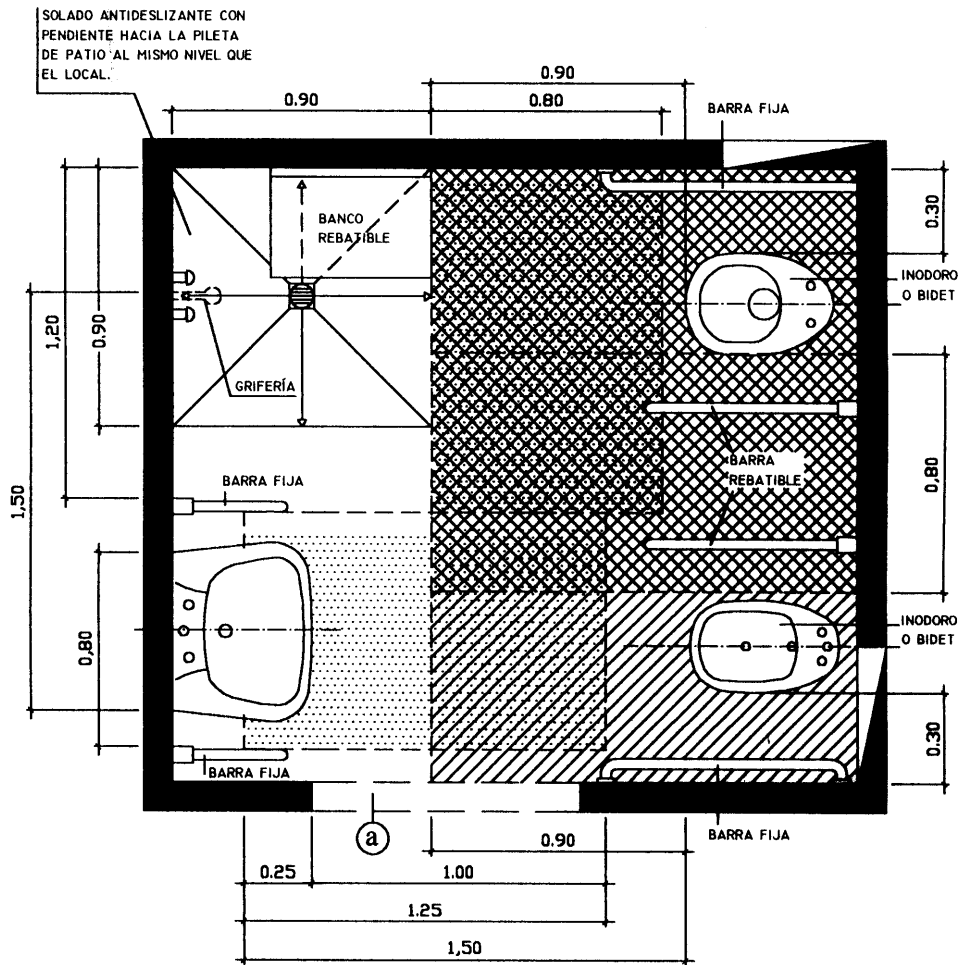

ANEXOS - LEY N° 962 (continuación)

Anexo 7.5.13.4 -a)(2) fig 37, D



PLANTA

a - POSICIÓN PREFERENCIAL DE LA PUERTA QUE ABRE HACIA AFUERA O ES CORREDIZA.

-  SUPERFICIE DE APROXIMACIÓN AL INODORO.
-  SUPERFICIE DE APROXIMACIÓN AL BIDET.
-  SUPERFICIE DE APROXIMACIÓN A LA ZONA DE DUCHADO.
-  SUPERFICIE DE APROXIMACIÓN AL LAVABO.

ANEXOS - LEY N° 962 (continuación)

Anexo 7.5.13.4 -a)(4) fig 38, A

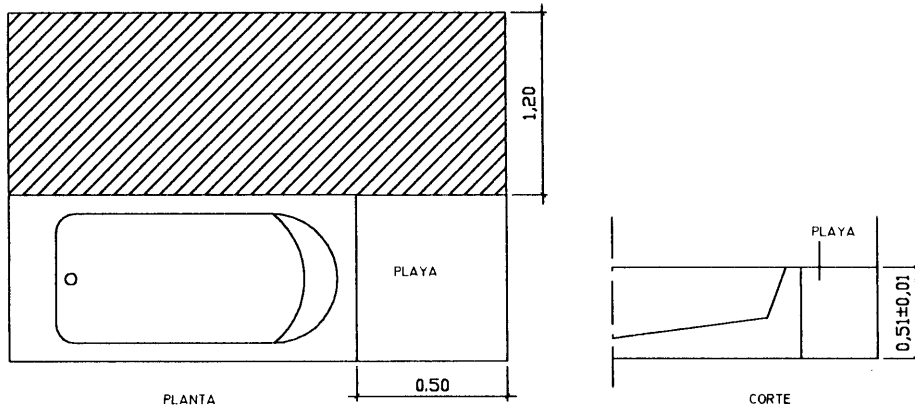

 SUPERFICIE DE APROXIMACIÓN A LA BAÑERA COMÚN CON PLAYA.

ANEXOS - LEY N° 962 (continuación)

Anexo 7.7.1.2 -a)(1) fig 39

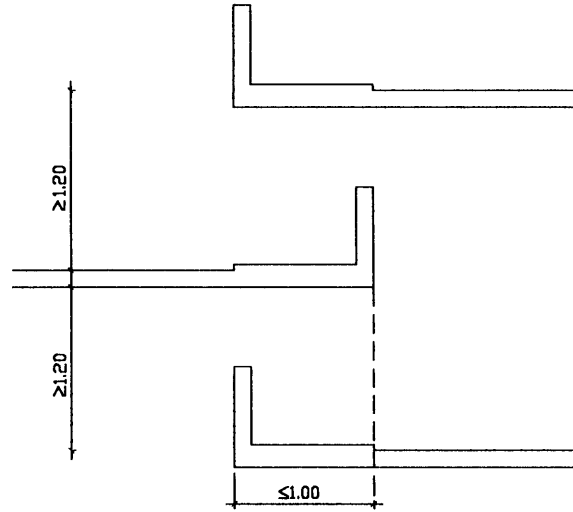

Anexo 7.7.1.2 -a)(2) fig 40

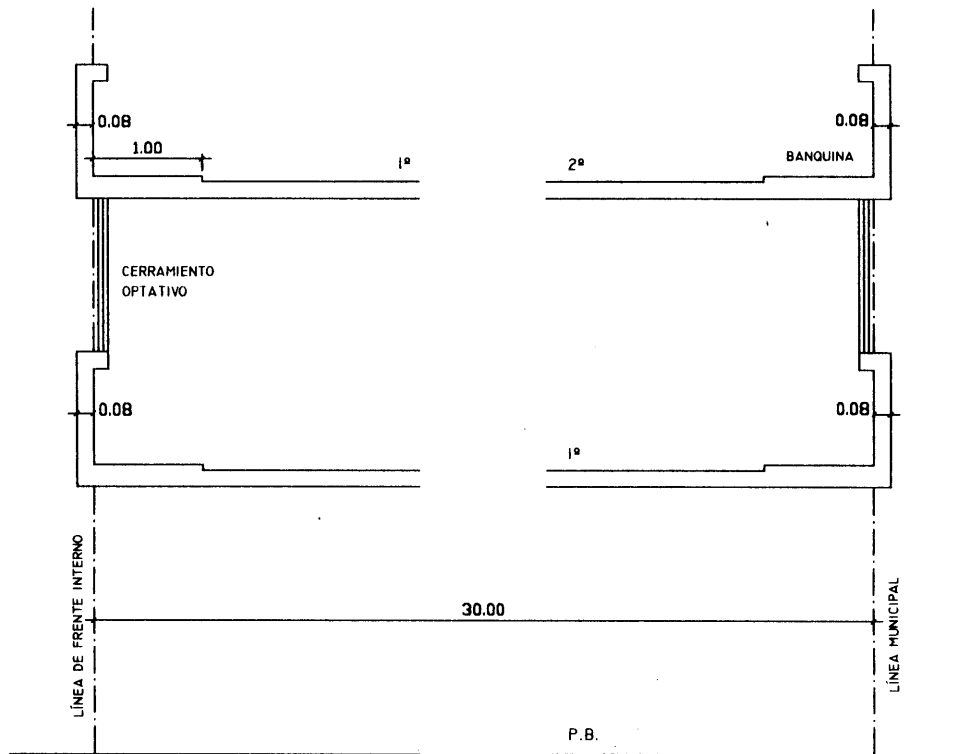

ANEXOS - LEY N° 962 (continuación)

Anexo 7.7.1.2 - d) fig 41

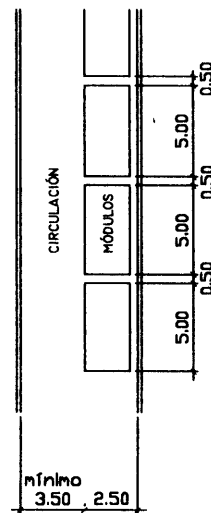
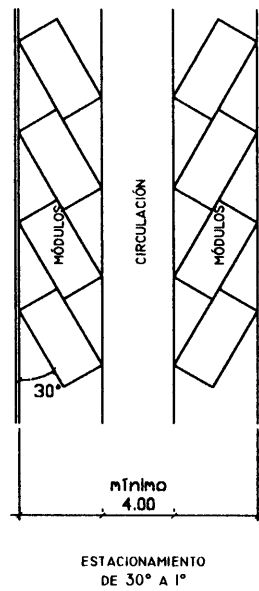
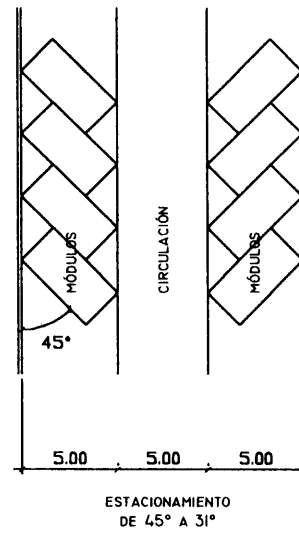
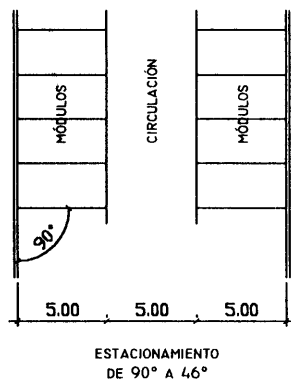

ANEXOS - LEY N° 962 (continuación)

Anexo 7.7.1.2 -d) fig 42

MEDICIÓN MÓDULOS DE ESTACIONAMIENTO

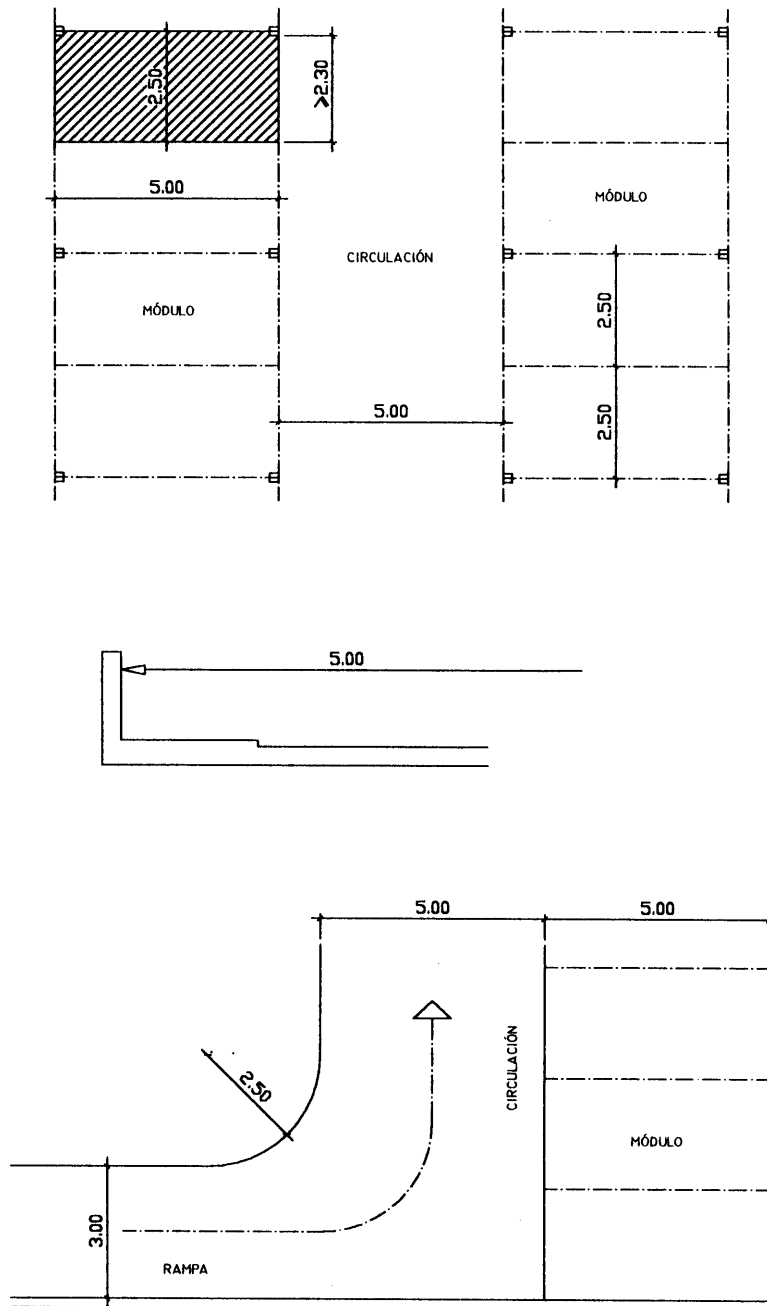

ANEXOS - LEY N° 962 (continuación)

Anexo 7.7.1.2 - d)(2) 1) fig 43

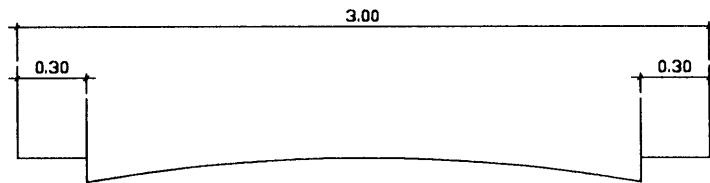

Anexo 7.7.1.2 - d)(5) fig 44

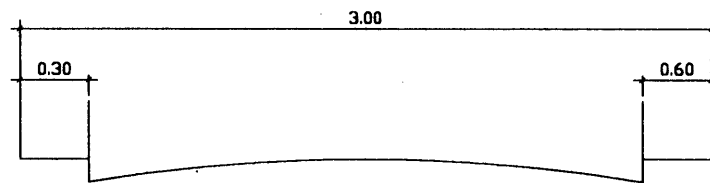

ANEXOS - LEY N° 962 (continuación)

Anexo 7.7.1.2 -g) fig 45, A

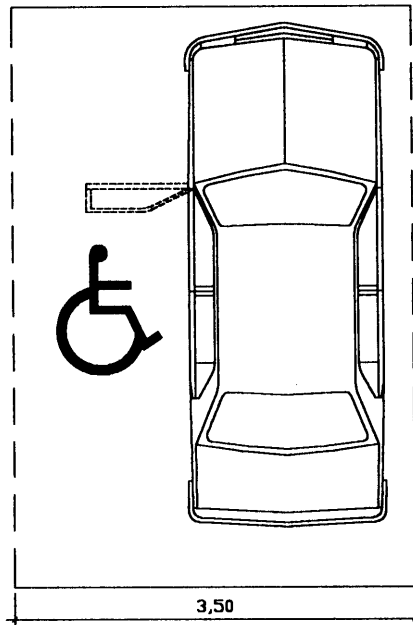

Anexo 7.7.1.2 -g) fig 45, B

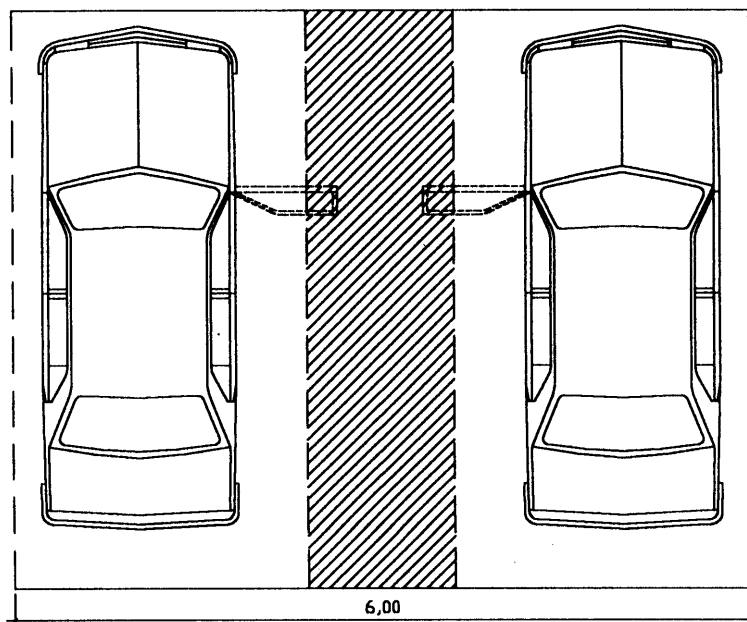

ANEXOS - LEY N° 962 (continuación)

Anexo 8.10.2.11 - a) fig 48, D

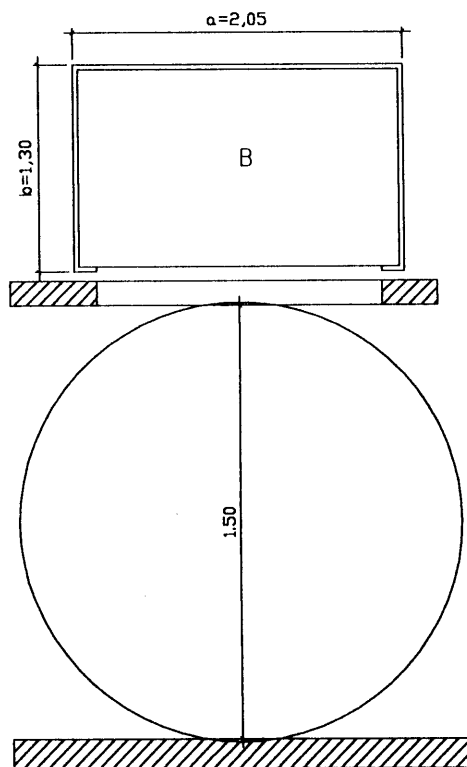

ANEXOS - LEY N° 962 (continuación)

Anexo 8.10.2.11 - a) fig 48, E

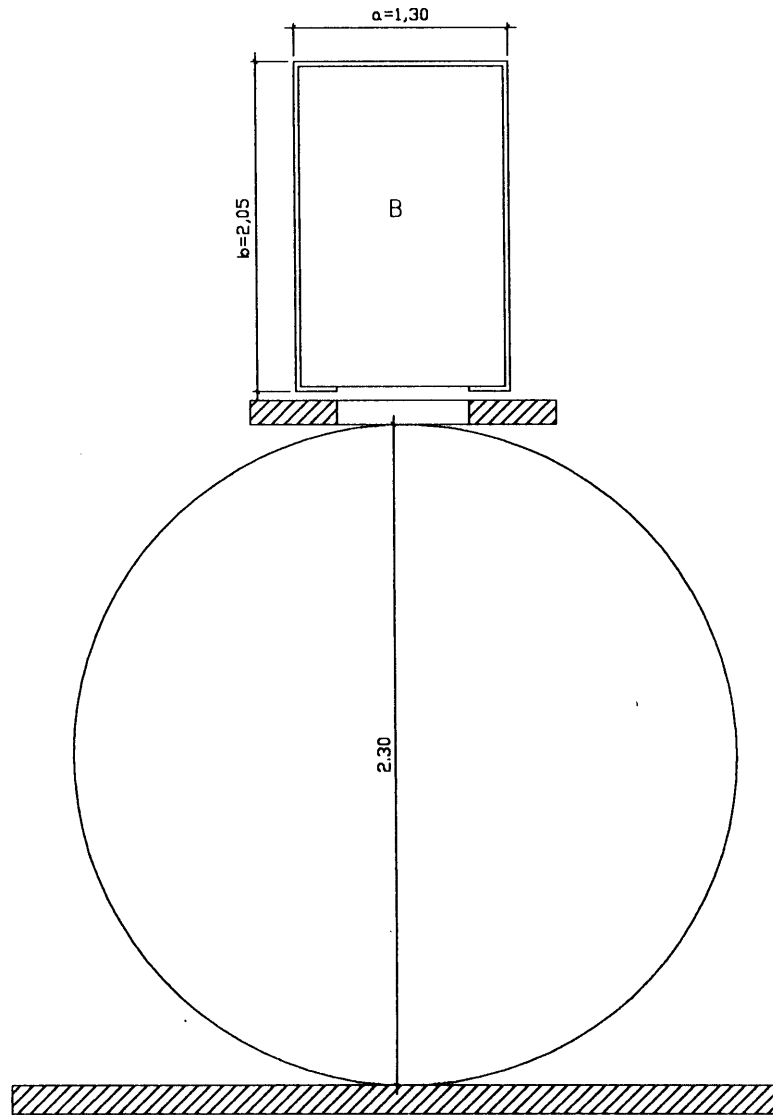

ANEXOS - LEY N° 962 (continuación)

Fig. 46
ANEXO 8.10.2.3. a) (1)

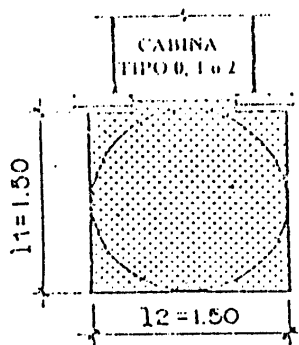

Fig. 46
ANEXO 8.10.2.3. a) (2)

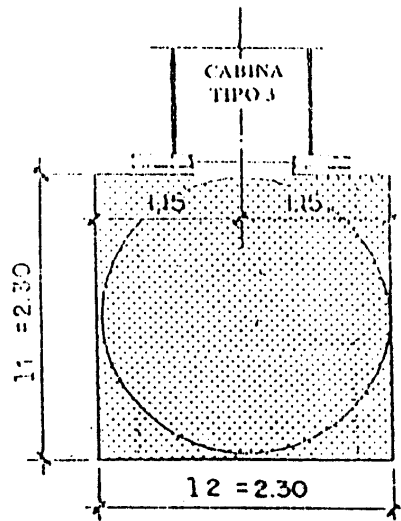
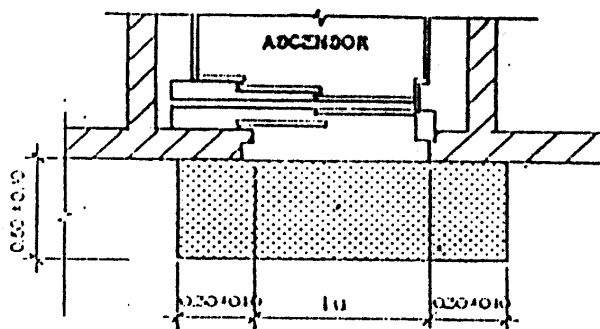

Fig. 46
ANEXO 8.10.2.3. - d)



ANEXOS - LEY N° 962 (continuación)

Fig. 47
ANEXO 8.10.2.11. a) A
Cabina tipo 0

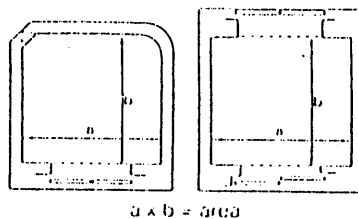

Fig. 47
ANEXO 8.10.2.11. a) B
Cabina tipo 1

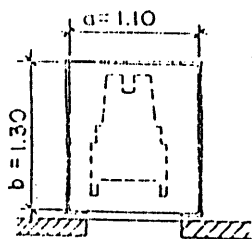

Fig. 47
ANEXO 8.10.2.11. a) C
Cabina tipo 2

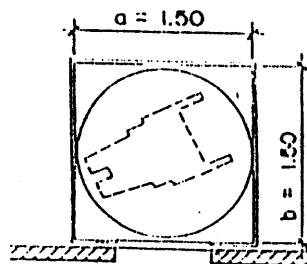
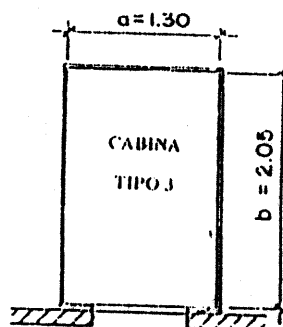
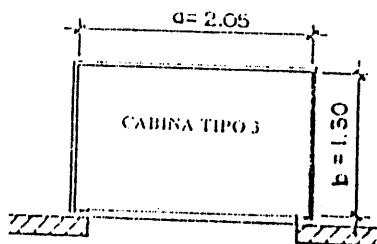

Fig. 48
ANEXO 8.10.2.11. a), D
Cabina tipo 3



ANEXOS - LEY N° 962 (continuación)

GRAFICO 4.3.3.9 a) fig 48



GRAFICO 4.3.3.9 b) fig 48



Ley de Accesibilidad N° 962

Gráficos Aclaratorios y Ejemplificaciones

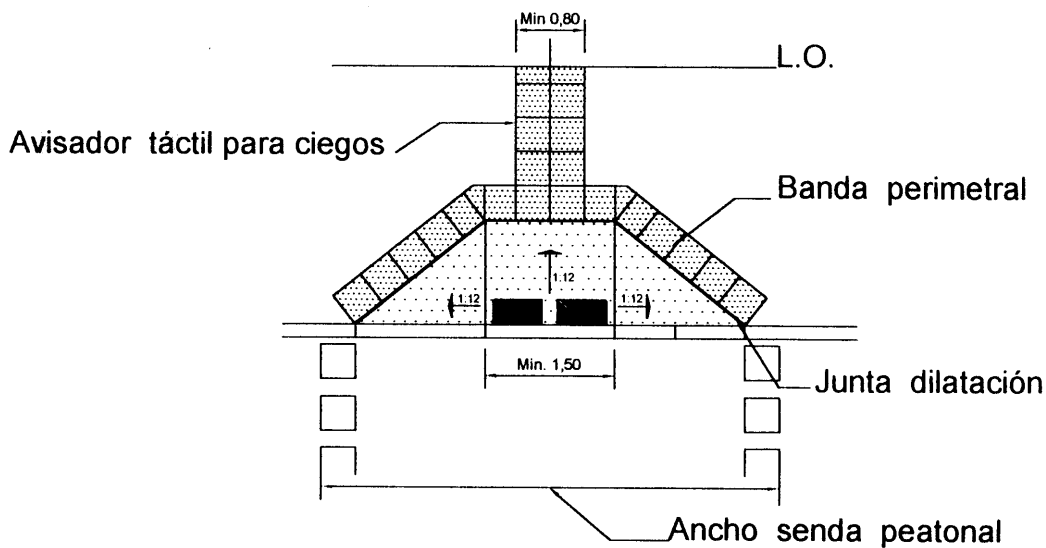
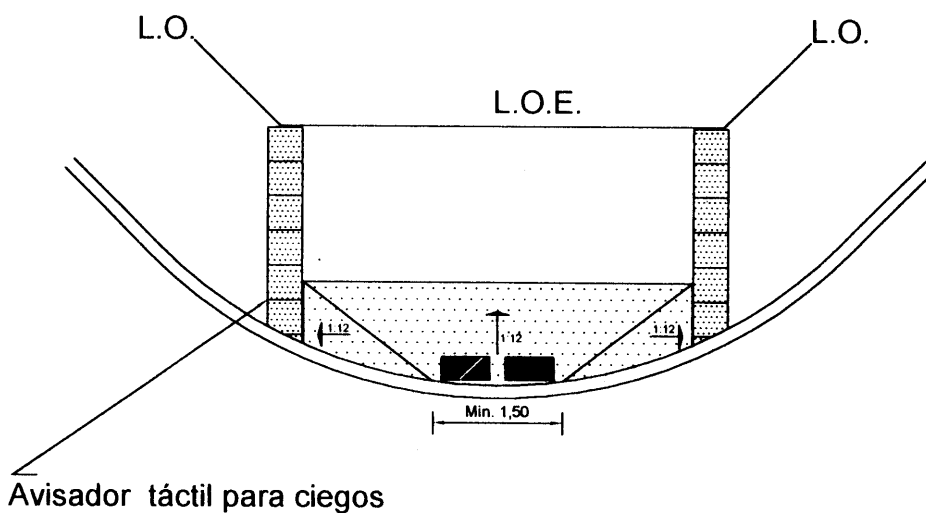
Los gráficos antes publicados se encuentran disponibles en las ediciones web del B.O. N° 1607, de fecha 13/1/03 y del día de la fecha.